

# 三角出窓 たてすべり出し袖FIX型

非防火タイプ ガラス溝幅 単板 13mm

MTG-70

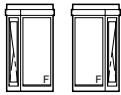

MTG-70 MSタイプ

ECP60用 枠タイプ

レポルテII

ALC住宅用 商品

窓まわり

インテリア 網戸

出窓

関連商品

## 性能仕様

耐風圧性	<b>S-4</b> (2000Pa)
気密性	<b>A-3</b> (8等級線)
水密性	<b>W-3</b> (250Pa)
遮音性	—

## 対応カラー

SI シルバー艶有	UC	BR ブロンズ艶有	BKC	KC	WH
—	○	—	○	○	○

## 形材色と屋根パネルの色関係について

形材色	UC	BKC	KC	WH
屋根パネル色	ブロンズ	BKC	BKC	ホワイト

単板  
MTG  
出窓  
複層

三角出窓

共通項目

台形出窓  
正面引違い

台形出窓  
正面FIX

角型出窓  
正面引違い

三角出窓  
たてすべり

## 標準部品

■ ハンドル	—
--------	---

## オプション

■ 上げ下げ網戸	P.720
■ 装飾格子	—
■ 床板	—
■ ブラインド	—

※床板の特寸対応はできません。

## 関連ページ

標準サイズ表	P.719
納まり参考図	P.720
ハンドル位置	P.719



三角のフォルムが開口部に個性豊かな雰囲気を作り出す、モダンな出窓です。

開口部を个性的に演出する三角出窓 たてすべり出し袖FIX型。ALC開口幅が900mmのゆとりサイズで開放感もいっぱいです。高さ寸法も900mm～1500mm5タイプをラインアップ。立地などのさまざまな条件に対応できるように、左右勝手を用意しています。

## 商品特長

### ●ハンドル

簡単に開閉操作が行えるカムラッチハンドル。閉じた時には、障子をしつかりと枠に固定します。



### ●屋根

ALC版との開口形状に合わせ、取り合い部分もすっきりと納まるシンプルなデザインです。(銅板仕様)



### ●底板

下方からの美観にも配慮したフラットな形状の底板です。(銅板仕様)



### ●フリクションステイ

開閉角度を自由に固定できるフリクションステイが開き窓に付いています。



## オプション

### ●上げ下げ網戸

スペースを有効に活用できる上げ下げタイプの網戸を開き窓用に用意しています。網戸使用時は、開き窓は開いています。



### ●装飾格子

窓辺をよりおしゃれにドレスアップする装飾格子を用意しました。開き窓部、FIX部ともに取り付け可能です。

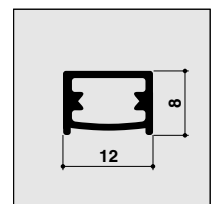

### ●床板

メラミン化粧板には角タイプ・Rタイプの2タイプがあり、カラーはチョコナット色・ナチュラルチェリー色を用意しています。



### ●ブラインド

専用ブラインドを標準サイズに合わせて4色用意しています。



※ホワイト、アイボリー、スノーピンク、ベールグリーン

## 標準サイズ表

ALC開口	幅 出窓 W	900		ガラス寸法GH		ハンドル 位置P	網戸寸法 SH	格子本数(横)	
		720		開き部	FIX部			開き部	FIX部
高さ	H								
1160	900	D3P-0709R(L)		837	905	365	908	2	2
	屋根・底板	D3PY-07R(L)							
	本体	D3P-09R(L)							
	網戸	D3PM-09							
	格子	D3P-0709K							
1360	1100	D3P-0711R(L)		1037	1105	465	1108	3	3
	屋根・底板	D3PY-07R(L)							
	本体	D3P-11R(L)							
	網戸	D3PM-11							
	格子	D3P-0711K							
1460	1200	D3P-0712R(L)		1137	1205	515	1208	3	3
	屋根・底板	D3PY-07R(L)							
	本体	D3P-12R(L)							
	網戸	D3PM-12							
	格子	D3P-0712K							
1560	1300	D3P-0713R(L)		1237	1305	565	1308	4	4
	屋根・底板	D3PY-07R(L)							
	本体	D3P-13R(L)							
	網戸	D3PM-13							
	格子	D3P-0713K							
1760	1500	D3P-0715R(L)		1437	1505	665	1508	4	4
	屋根・底板	D3PY-07R(L)							
	本体	D3P-15R(L)							
	網戸	D3PM-15							
	格子	D3P-0715K							
ガラス寸法	開き部	285							
GW	FIX部	604							
網戸寸法SW		362.5							
格子本数(たて)	開き部	1							
	FIX部	2							

※記号説明/商品記号は次の通りです。  
 屋根・底板…D3PY-○○R(L) 本体…D3P-○○R(L) 網戸…D3PM-○○ 格子…D3P-○○○○○K  
 ※網戸、格子はオプションとなります。※ハンドル位置Pは、下枠H押えよりハンドル芯までの寸法を示します。  
 ※三角出窓 たてすべり出し袖FIX型には左右勝手があります。  
 出窓の内観右側に開き窓があるものを右勝手(R)、左側にあるものを左勝手(L)とします。

## 選択床板 標準サイズ表 ※床板の特寸対応はできません。

出窓 W	720 R用		720 L用	
	メラミン(角タイプ)	チョコナット色	D3P07RT	D3P07LT
	ナチュラルチェリー色	D3P07RT	D3P07LT	D3P07LT
メラミン(Rタイプ)	チョコナット色	D3P07RTP	D3P07LTP	D3P07LTP
	ナチュラルチェリー色	D3P07RTP	D3P07LTP	D3P07LTP

床板は全て受注生産品です。

## ブラインド 標準サイズ表

出窓	W	720		●ブラインド納まり操作位置図
		ブラインド仕様	一連タイプ	
H	高さ	ブラインド正面幅	BW=710	
900	890	D3P-0709B-○○		
1100	1090	D3P-0711B-○○		
1200	1190	D3P-0712B-○○		
1300	1280	D3P-0713B-○○		
1500	1490	D3P-0715B-○○		

※規格記号の末尾の○○はブラインドの標準色記号を示します。  
 12……ホワイト 13……アイボリー 87……スノーピンク 98……ペールグリーン

## 製作範囲(mm) 製作範囲内で手配ください。

W寸法：720(一定) 900≦H≦1500

## ガラス切断寸法

	GW	GH
開き部	285	H-62.5
FIX部	604	H+5

## 網戸寸法

SW	SH
362.5	H+8

## 格子寸法

	KW	KH
開き部	274.5	H-84.5
FIX部	582.5	H-17

## 特寸格子本数表

出窓H	格子本数(横)	
	開き部	FIX部
H=900	2	2
900<H≦1200	3	3
1200<H≦1500	4	4

## ハンドル位置

$P = H/2 - 90$

片開き

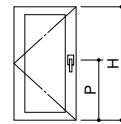

●ハンドル位置P

下枠H押えよりハンドル芯まで

MTG-70

MTG-70

MSタイプ

ECP60用

枠タイプ

レポルテII

ALC住宅用

商品

窓まわり

インテリア

網戸

出窓

関連商品

MTG

出窓

単板

複層

三角出窓

共通項目

台形出窓

正面引違い

台形出窓

正面FIX

角型出窓

正面引違い

三角出窓

たてすべり

## 開き勝手

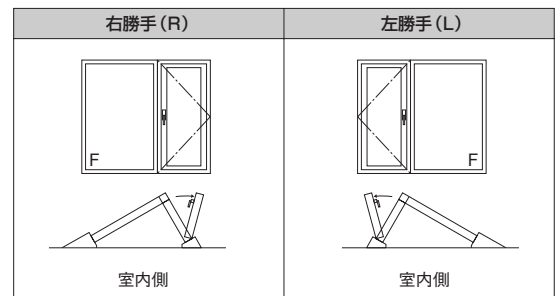



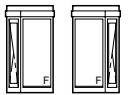

●RC納まり例

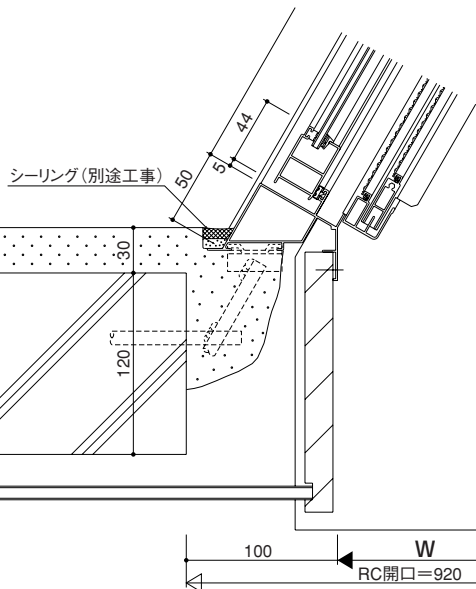
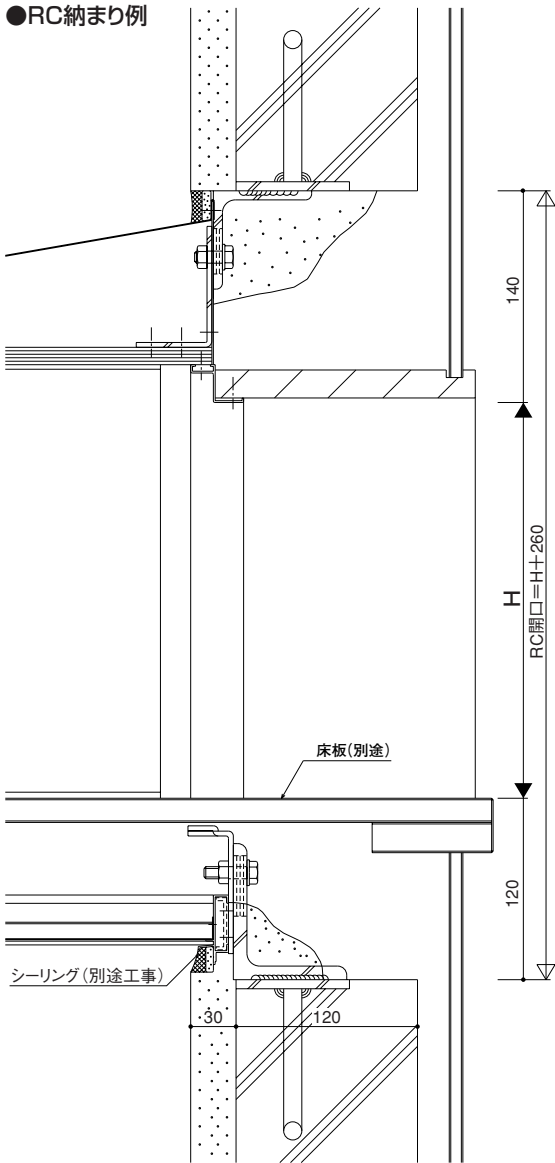

●床板寸法(別途有償) S=1/50

※本図は、Lタイプを示します。

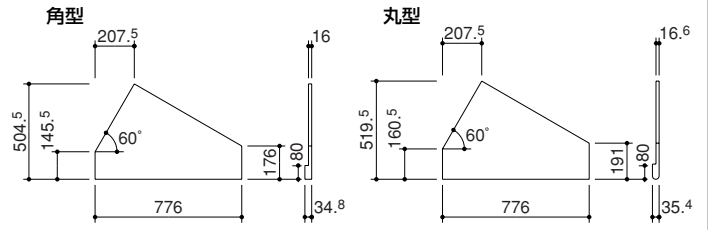

●RC用埋め込みアンカー(現地手配)位置

※上下共同様です。

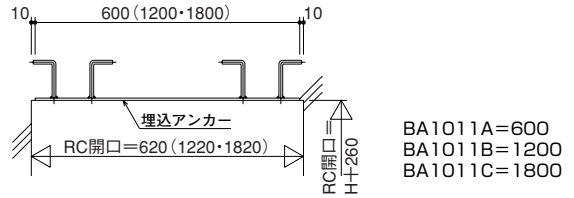

●ブラケット割り付け表(内観)

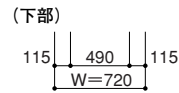

MTG-70

MTG-70 MSタイプ

ECP60用 枠タイプ

レボルテⅡ

ALC住宅用 商品

窓まわり

インテリア 網戸

出 窓

関連商品

MTG 出窓 単板

MTG 出窓 複層

三角出窓

共通項目

台形出窓 正面引違い

台形出窓 正面FIX

角型出窓 正面引違い

三角出窓 たてすべり